



國立海大附中 90週年校慶 慶祝大會

全域場地與活動執行導航手冊





3 大活動樞紐

活動中心、操場、前廣場



08:00 啟航 → 15:50 落幕

全天候無縫接軌執行時程



12 項慶典流程

包含 4 大跨校與校內表演團體連番上陣



10 大科系成果展

結合 1 場全校聲深入心師生歌唱大賽

08:00 08:30 09:00 09:30 10:00 10:30 11:00 11:30 12:00 12:30 13:00 13:30 14:00 14:30 15:00 15:30 16:00



活動中心

入場集結

慶祝大會

嘉年華期

前廣場

典禮期

科系成果展與闖關

操場

餐車佈置

歌唱大賽 / 趣味競賽 / 餐車派對

環境清潔
與場地恢復

場域功能診斷矩陣

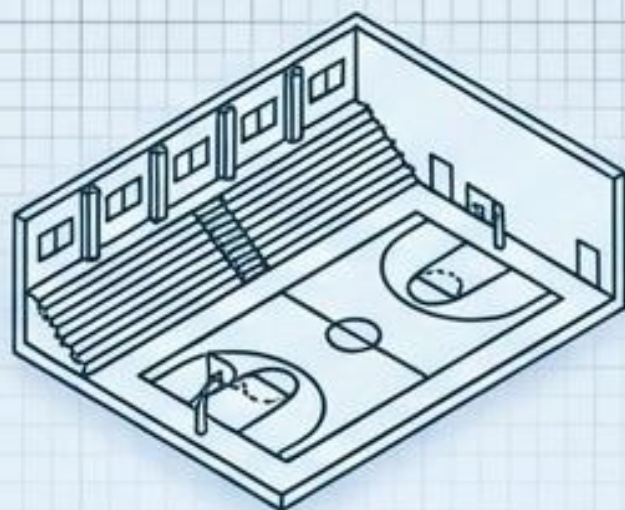

活動中心

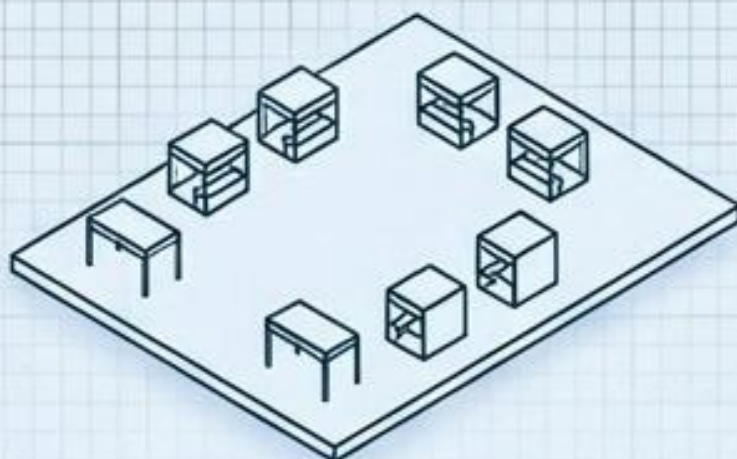

前廣場

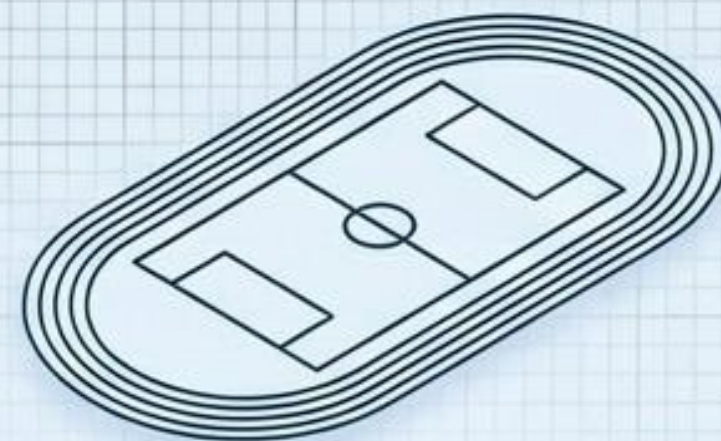

操場

核心定調：
莊嚴慶典與榮耀表揚

高潮時段：
09:30 - 11:00

關鍵活動：
**英雄進場、傑出校友表揚
、跨校熱舞**

核心定調：
學術成果與闖關互動

高潮時段：
11:00 - 13:00

關鍵活動：
十大科系展、獎品兌換

核心定調：
狂歡派對與能量釋放

高潮時段：
11:20 - 15:30

關鍵活動：
**餐車派對、歌唱大賽
趣味競賽**

活動中心動線規劃藍圖

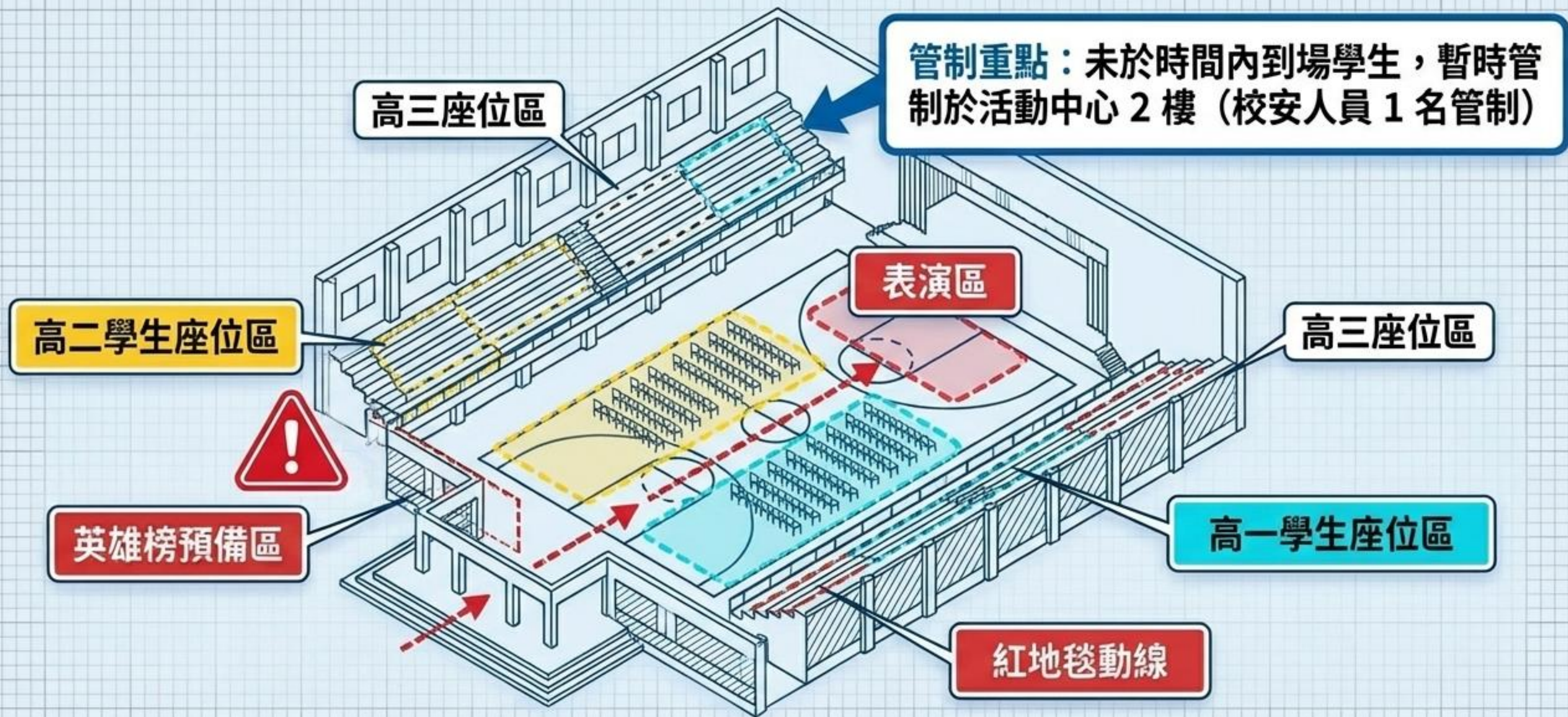

活動典禮流程航線圖



大聚空間地圖



嘉年華狂歡時刻表



聲深入心 舞台區

11:20-12:20
師生歌唱大賽

12:20-12:30
評審點評暨頒獎

12:30-15:30
友校社團接力表演



趣味競賽 爭霸區

13:00-15:00
全校師生組隊參戰
項目：兩人三腳、
躲避球團康
(由體育組統籌規劃)



胖卡餐車 能量區

09:00-11:20
餐車進駐與佈置

11:20-15:00
派對全開

15:00-15:50
淨空與場地復原

活動時間：11:00-13:00
(共 2 小時密集闖關)

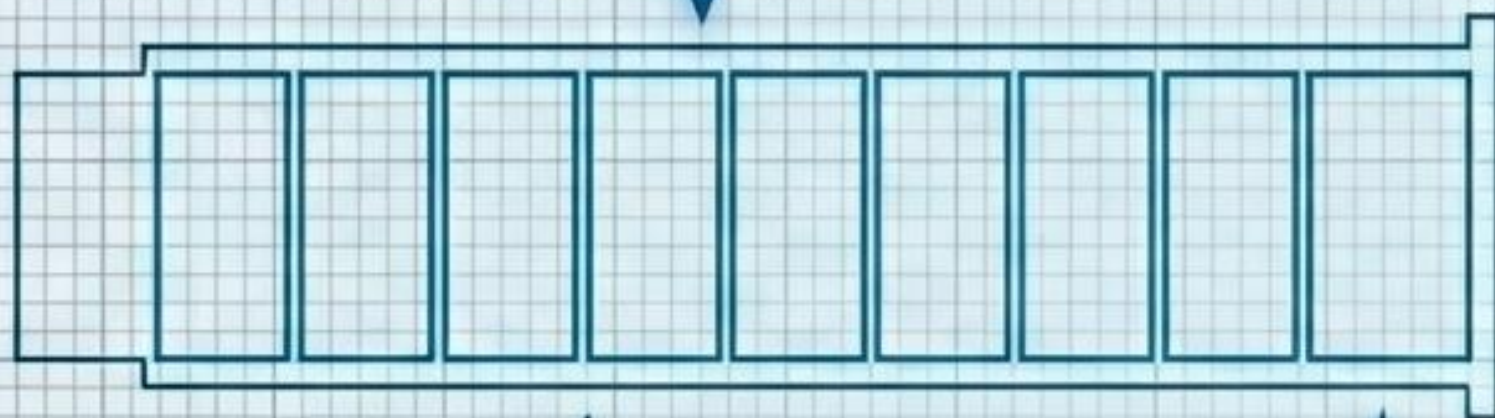

攤位陣容：十大科系
(航海、輪機、漁業、養殖
、烘焙、食品、航管)
+ 觀光 + 資訊 + 普科
+ 學生會 + 校外團體

動線終點：
獎品兌換區

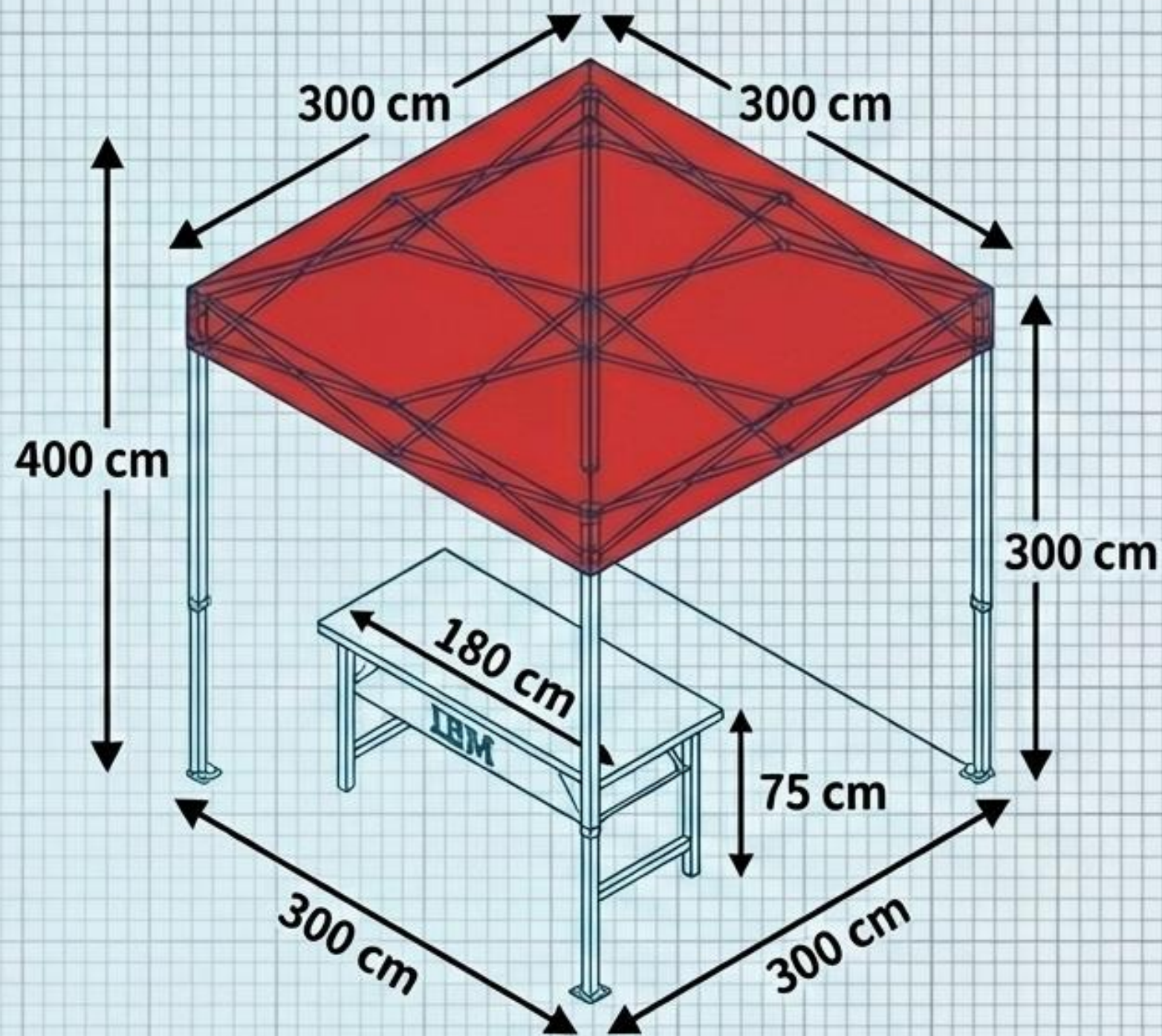

標準紅頂帳篷，內附 IBM 桌與專屬科系背板

嘉年華狂歡群眾動線 (Carnival Crowd Dynamics)

T3 收斂流 (15:00 - 15:50) :
所有活動終止，全校轉入
環境清潔與場地恢復

T1 集結流 (08:00 - 09:30) :
全校匯聚於活動中心
(確保大典人數飽滿)

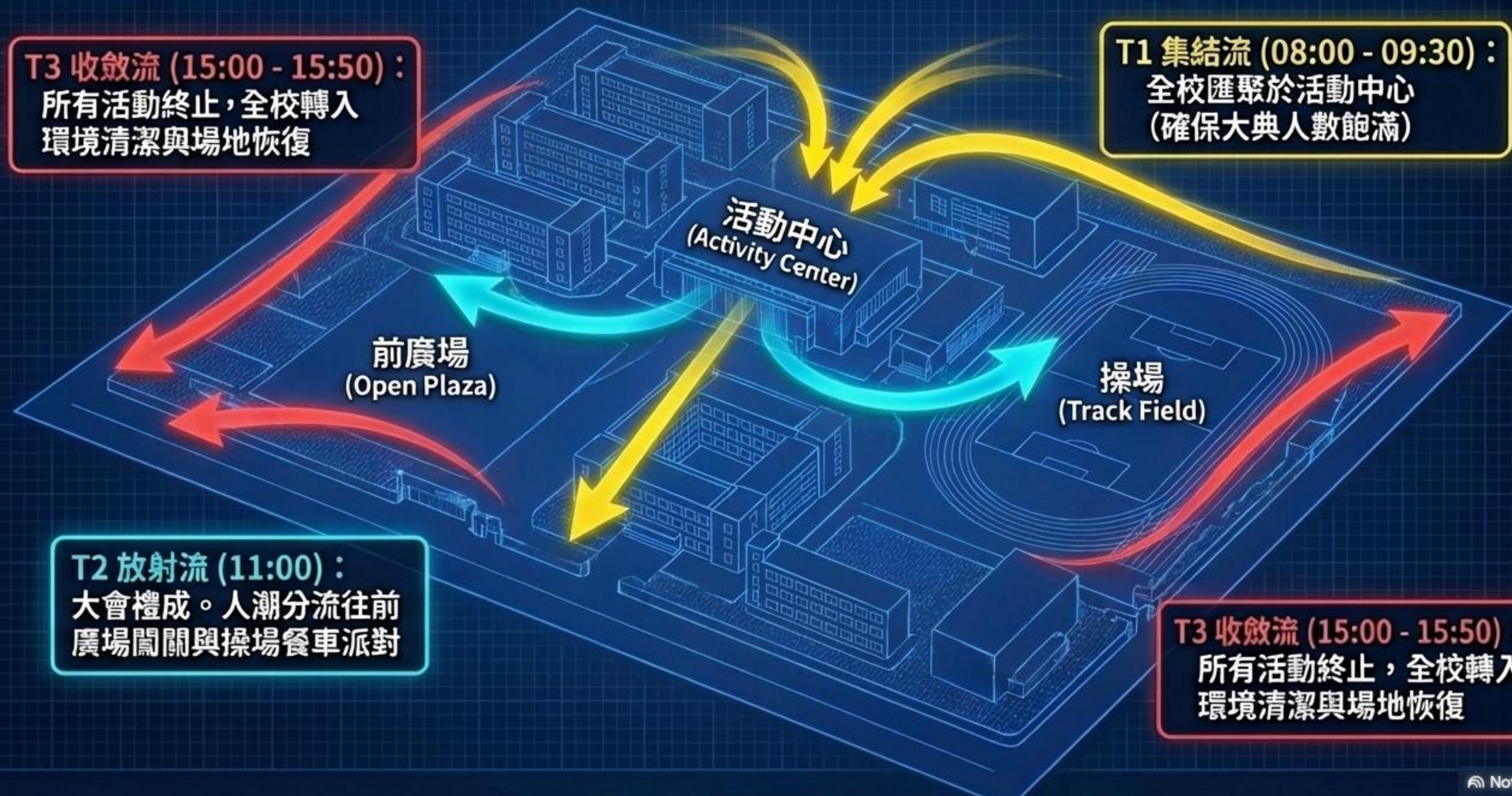

T2 放射流 (11:00) :
大會禮成。人潮分流往前
廣場闖關與操場餐車派對

T3 收斂流 (15:00 - 15:50) :
所有活動終止，全校轉入
環境清潔與場地恢復

籌備核心備忘錄



集結鐵律

08:00 全體到校，09:00 開始移動，
09:30 活動中心部隊集合完畢。



遲到管制

未準時入場者，一律暫時管制於活動
中心 2 樓，由專責校安人員管控。



後勤支援

高二創意表演獎金由『家長會』全力
支應；傑出校友影片由『圖書館』
供稿、廠商後製。



食安底線

所有進駐操場之胖卡餐車，均須具備
並出示『食品業者登錄字號』。



啟航 90，共創輝煌

Navigating 90 Years of Excellence

感謝所有籌備委員與師生的投入，確保校慶大會順利圓滿。
